







חברת CEWOOD היא יצרנית מובילה בתחום חיפויי העץ מצמר מינרלי, המשלבת אקוסטיקה מעולה, עמידות ואסתטיקה מתקדמת. עם ניסיון של מעל 55 שנה בייצור חיפויים, החברה מייצרת פתרונות איכותיים וברי קיימא. הפאנלים האקוסטיים של CEWOOD עשויים מצמר עץ איכותי המחוזק בצמנט טבעי (אפור או לבן), מה שמעניק להם עמידות גבוהה לאש, תכונות אקוסטיות משופרות ובידוד תרמי מצוין. הודות להרכבם הטבעי, הפאנלים ידידותיים לסביבה ואינם פולטים חומרים מזיקים, מה שהופך אותם לאידיאליים לשימוש במבני ציבור, בתים, מסעדות, אולמות ועוד.

- אקוסטיקה- ספיגת רעשים מעולה, הפחתת הדהוד ושיפור האקוסטיקה בחלל. 
- איכות הסביבה- החומר מיוצר בצורה ידידותית לטבע. 
- אפשרויות עיצוב מגוונות - מגוון רחב של צבעים, טקסטורות וגימורים. 
- חומרים טבעיים וללא פליטת רעלים - תורמים לבריאות הסביבה והמשתמשים. 
- עמידות - מוצר חזק, שאינו מתפורר ואינו מאבד מתכונותיו לאורך זמן. 
- בטיחות אש - מחווני בטיחות אש גבוהים (A2-s1, d0; B-s1, d0). 
- שימוש נוח - קל לשינוע, לחיתוך ולהרכבה. 

100% רכיבים טבעיים



צמר עץ



צמנט פורטלנד



מים

מגוון הצבעים

לוחות צמר עץ CEWOOD זמינים:

- לא צבועים
- בצבעים סטנדרטיים
- בכל צבע אחר לפי בקשת הלקוח לפי קטלוגי הצבע לפי מניפת RAL.

טבעי



צבוע טבעי



צבוע לבן



אפור צבוע



צבוע שחור

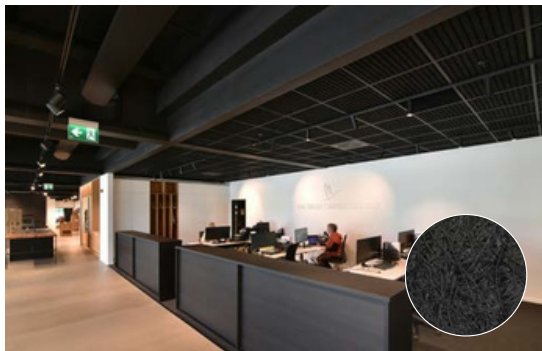

צבע מקטלוג RAL



אריח מונח A

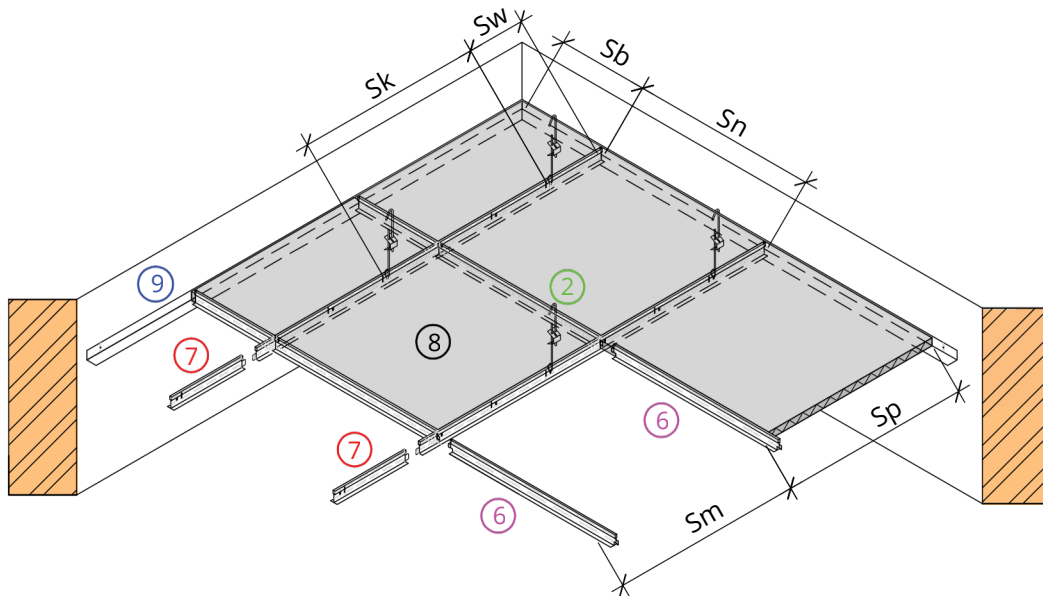
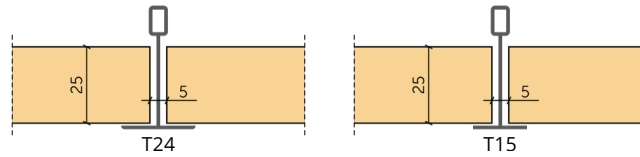

2 - השעיות; 6 - פרופיל צולב; 7 - פרופיל נושאות; 8 - לוחות אקוסטיים; 9 - פרופיל היקפי

*זמין במלאי בעובי 25 מ"מ | מידות נוספות בהזמנה מיוחדת



מפרט טכני

הלוחות האקוסטיים של CEWOOD מיוצרים מחומר עמיד וידידותי לסביבה העשוי מצמר עץ וצמנט איכותיים. על ידי שילוב של תגובת אש נמוכה עם תכונות אקוסטיות מעולות, המוצר מציע מגוון רחב של פתרונות לחללים שונים.

הלוחות האקוסטיים נמצאים בשימוש נרחב בחללים שונים. בשל ההרכב הטבעי והנתונים המעולים, הלוחות נמצאים בשימוש נרחב בחללים עם עומס אקוסטי מוגבר, שבהם הדהוד הקול ובלימת הרעשים הם קריטיים: משרדים, בתי ספר, מתקני ספורט, בתי קולנוע ועוד.



15	25	35	50	מ"מ	עובי
2400x600; 1200x600; 600x600				מ"מ	גודל (פאנל סטנדרטי)
;1195x595; 595x595 L4; W2; T2; S2				מ"מ	גודל (עבור תקרות תלויות)
P2					מידות (EN 13168)
7,0	10,5	14,5	19,5	ק"ג/מ"ר	צפיפות
470	420	410	390	ק"ג/מ"ק	משקל

0,20	0,35	0,50	0,75	m ² ·K/W	התנגדות תרמית (Ro)
0,066				W/m·K	מוליכות תרמית (λD)
1700 ≤	1300 ≤	1000 ≤	700 ≤	kPa kPa	עיקול (EN 12089)
300 ≤	300 ≤	200 ≤	200 ≤	%	דחיסה (EN 826)
≤ 0,06 class Cl3					תכולת כלוריד (EN 13168)
B-s1, d0					תגובה לאש (EN 13501-1:2007)
≤ αw(ISO11654)= 0,90					ערך אקוסטי

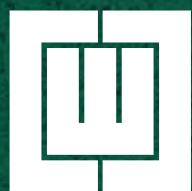

CEWOOD

WOOD WOOL PANELS

הכט & אפרים
מחברים תכנון וביצוע SINCE 1952

